

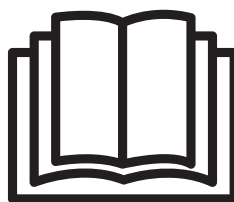

HAYWARD®

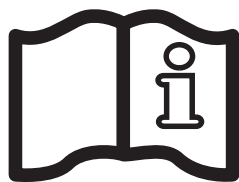

Salt & Swim™

GUIDE DE L'UTILISATEUR

CONSERVEZ CE MANUEL POUR UNE CONSULTATION ULTÉRIEURE



AVERTISSEMENT : Risque électrique.
Le non-respect de ces instructions peut entraîner de graves blessures voire la mort.

L'APPAREIL EST DESTINÉ UNIQUEMENT AUX PISCINES

⚠ AVERTISSEMENT – Débrancher l'appareil de l'alimentation secteur avant de procéder à toutes interventions.

⚠ AVERTISSEMENT – Tous les raccordements électriques doivent être effectués par un électricien professionnel agréé qualifié et selon les normes en vigueur dans le pays d'installation.

F	NF C 15-100	GB	BS7671:1992
D	DIN VDE 0100-702	EW	SIST HD 384-7-702.S2
A	ÖVE 8001-4-702	H	MSZ 2364-702:1994 / MSZ 10-533 1/1990
E	UNE 20460-7-702 1993, REBT ITC-BT-31 2002	M	MSA HD 384-7-702.S2
IRL	Normas de cableado + IS HD 384-7-702	PL	TS IEC 60364-7-702
I	CEI 64-8/7	CZ	CSN 33 2000 7-702
LUX	384-7-702 S2	SK	STN 33 2000-7-702
NL	NEN 1010-7-702	SLO	SIST HD 384-7-702.S2
P	RSIUEE	TR	TS IEC 60364-7-702

⚠ AVERTISSEMENT – Vérifier que l'appareil est branché sur une prise 230 V_~ protégée contre les courts-circuits. L'appareil doit également être alimentée par l'intermédiaire d'un transformateur d'isolement ou d'un appareil de courant résiduel (RCD) dont le courant résiduel nominal de fonctionnement ne dépasse pas 30 mA.

⚠ AVERTISSEMENT – Veillez à ce que les enfants ne puissent pas jouer avec l'appareil. Gardez vos mains, et tout objet étranger, loin des ouvertures et des parties mobiles.

⚠ AVERTISSEMENT – Vérifier que la tension d'alimentation requise par le produit correspond à celle du réseau de distribution et que les câbles d'alimentation conviennent pour l'alimentation en courant du produit.

⚠ AVERTISSEMENT – Ne pas enterrer le cordon. Placer le cordon de manière qu'il ne soit pas endommagé par les tondeuses à gazon, les taille-haies et autres outils.

⚠ AVERTISSEMENT – Pour réduire le risque de choc électrique, ne pas utiliser de rallonge pour brancher l'appareil sur le secteur. Utiliser une prise murale.

⚠ AVERTISSEMENT – Lire attentivement les instructions de ce manuel et celles figurant sur l'appareil. Le non respect des consignes pourrait être à l'origine de blessures. Ce document doit être remis à tout utilisateur de piscine qui le conservera en lieu sûr.

⚠ AVERTISSEMENT – Cet appareil n'est pas destiné à être utilisé par des personnes (notamment des enfants) dont les capacités physiques, sensorielles ou intellectuelles sont réduites ou par des personnes manquant d'expérience ou de connaissances, à moins que celles-ci fassent l'objet d'une surveillance ou qu'elles aient reçu des instructions quant à l'utilisation de l'appareil par une personne responsable de leur sécurité.

⚠ AVERTISSEMENT – N'utiliser que des pièces d'origine Hayward.

⚠ AVERTISSEMENT – Si le câble d'alimentation est endommagé, il doit être remplacé par le fabricant, son service après vente ou des personnes de qualification similaire, afin d'éviter un danger.

⚠ AVERTISSEMENT – L'appareil ne doit pas être utilisé si le cordon d'alimentation est endommagé. Un choc électrique pourrait se produire. Un cordon d'alimentation endommagé doit être remplacé par le service après vente ou des personnes de qualification similaire, afin d'éviter un danger.

N'UTILISEZ QUE DES PIÈCES DÉTACHÉES D'ORIGINE HAYWARD

ENREGISTREMENT

Merci d'avoir choisi Hayward. Ce manuel contient des informations importantes relatives au fonctionnement et à l'entretien de votre produit. Le conserver pour vous y reporter ultérieurement.

POUR ENREGISTRER VOTRE PRODUIT SUR NOTRE BASE DE DONNÉES, ALLEZ SUR :

www.hayward.fr/fr/espace-services/enregistrez-votre-produit



Pour votre information

Enregistrer les informations suivantes pour référence ultérieure, le cas échéant :

- 1) Date d'Achat _____
- 2) Nom Complet _____
- 3) Adresse _____
- 4) Code postal _____
- 5) Adresse Email _____
- 6) Numéro de la pièce _____ Numéro de Série _____
- 7) Vendeur de la Piscine _____
- 8) Adresse _____
- 9) Code postal _____ Pays _____

Note



N'UTILISEZ QUE DES PIÈCES DÉTACHÉES D'ORIGINE HAYWARD

GÉNÉRALITÉS

Le Salt & Swim est un système de production automatique de chlore pour le traitement des piscines. Pour fonctionner, l'électrolyseur requiert une faible concentration de sel (chlorure de sodium) dans l'eau de la piscine. Le Salt & Swim désinfecte automatiquement votre piscine en convertissant le sel en chlore libre, qui détruit les bactéries et les algues présentes dans l'eau. Le chlore se reconvertit en chlorure de sodium après avoir détruit les bactéries. Ce cycle permanent évite de devoir traiter votre bassin manuellement.

Le Salt & Swim est adapté au traitement de la plupart des piscines résidentielles.

Le Salt & Swim existe en deux modèles : 22 g/h (Bassin < 110 m³) et 15 g/h (Bassin < 75 m³).

La quantité nécessaire de chlore pour traiter correctement une piscine varie en fonction du nombre de baigneurs, des précipitations, de la température de l'eau, et de la propreté de celle-ci.

NOTE : Avant d'installer ce produit sur le système de filtration d'une piscine ou d'un spa, dont la terrasse ou le patio adjacent est constitué de pierres naturelles, consulter un installateur qualifié, qui vous conseillera sur le type, l'installation, l'étanchéité (s'il y a lieu) et l'entretien des pierres posées autour d'une piscine contenant du sel, équipée d'un électrolyseur, selon le lieu ou les circonstances d'implantation de la piscine.

NOTE : L'utilisation d'acide tel que l'hydrogénosulfate de sodium pour ajuster le pH de la piscine est déconseillée, en particulier dans les régions arides où l'eau de la piscine est exposée à une évaporation importante et n'est pas couramment diluée avec de l'eau du réseau. Cet acide peut provoquer une augmentation de sous-produits qui risquent d'endommager votre électrolyseur.

INSTALLATION

Débrancher la pompe de filtration de la piscine avant de commencer l'installation. L'installation doit être réalisée conformément aux normes en vigueur dans le pays d'installation. Le boîtier de commande doit être monté à une distance horizontale minimum de 3,5 mètres (voire plus, si la législation locale l'exige) de la piscine, à moins de 2 mètres d'une prise protégée, et à moins de 4,5 mètres de l'emplacement prévu pour la Cellule. Au cours de l'installation, prendre soin de protéger les broches du connecteur de la Cellule pendant les manipulations du Salt & Swim.

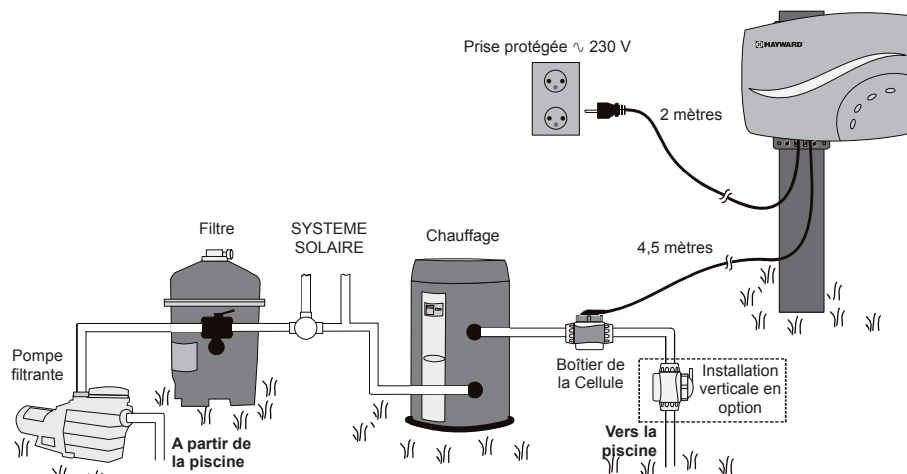

Préparation de l'eau de la Piscine

Pour préparer l'eau de la piscine au fonctionnement du Salt & Swim, la composition chimique de celle-ci doit être équilibrée et il est nécessaire d'ajouter du sel. Cet ajout doit être fait **AVANT** d'activer le Salt & Swim. Certains ajustements de l'équilibre chimique de la piscine peuvent prendre plusieurs heures. Il est donc nécessaire de lancer la procédure bien avant de mettre le Salt & Swim en marche.

Ajout de Sel : Ajouter le sel plusieurs heures, voire 1 jour avant, si possible, la mise en marche du Salt & Swim. Bien respecter le niveau de sel préconisé. Mesurer la teneur en sel entre 6 et 8 heures après l'ajout dans la piscine.

N'UTILISEZ QUE DES PIÈCES DÉTACHÉES D'ORIGINE HAYWARD

NOTE : Si l'eau de la piscine n'est pas nouvelle, ajouter 1 litre de séquestrant pour métal et 1 litre d'algicide sans cuivre, selon les instructions du fabricant. Ainsi votre installation sera facilitée.

Installation du Salt & Swim

Suivre pas à pas les instructions du Guide Rapide de Démarrage de l'installation. Pour de plus amples informations, voir les chapitres suivants.

Montage du Boîtier de commande du Salt & Swim

Le Salt & Swim est composé d'un boîtier étanche qui peut s'installer en extérieur. Ce Boîtier de Commande doit être monté à une distance horizontale minimum de 3,5 mètres (voire plus, si la législation locale l'exige) de la piscine, à moins de 2 mètres d'une prise protégée, et à moins de 4,5 mètres de l'emplacement prévu pour la Cellule.

Le boîtier doit être mise en place à la verticale, sur une surface plate, les câbles tournés vers le bas. Ce boîtier servant également à évacuer la chaleur (dispersion de la chaleur des composants internes), il est important de laisser libre les quatre côtés du boîtier. Ne pas monter le Salt & Swim derrière un panneau ou dans un endroit clos.

Avant de fixer le Boîtier de Commande à l'emplacement prévu, vérifier que le cordon d'alimentation atteint la prise protégée et que le câble de la Cellule atteint l'emplacement prévu pour l'installation de la Cellule. Utiliser le Gabarit de Montage pour positionner les vis sur la surface de montage. Voir le schéma ci-dessous.

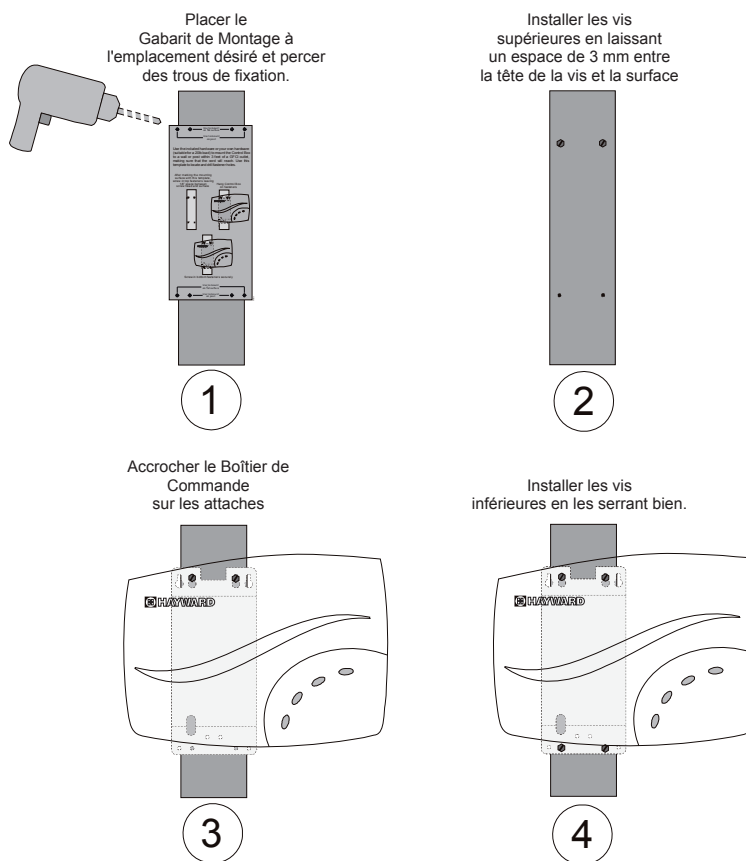

Canalisations

Le corps de la Cellule est conçu pour être installé sur des tubes PVC de 50 mm. Le corps de la Cellule doit être installé sur une partie droite de 25 cm de tube, sur la conduite de retour d'eau, juste avant que l'eau ne retourne au bassin. Laisser 25 cm de canalisation droite sans coude et/ou raccord avant et après la cellule. Tout l'équipement de la piscine doit se trouver en amont du corps de la Cellule. Il doit être positionné à moins de 4,5 mètres de l'emplacement prévu pour le Boîtier de Commande. Un espace suffisant, au dessus, doit être également prévu pour insérer la Cellule dans le corps et l'en retirer, même lorsque celui-ci est en place.

N'UTILISEZ QUE DES PIÈCES DÉTACHÉES D'ORIGINE HAYWARD

Positionner le Gabarit de Découpe à l'emplacement où sera installé le corps de la Cellule en débranchant la pompe et en vidant l'eau des tuyauteries. Noter que le Gabarit de Découpe a la même largeur que le corps de la Cellule. L'intégralité du Gabarit de Découpe doit s'adapter sur le tuyau, sinon le corps de la Cellule ne sera pas bien positionné. Lorsque le Gabarit de découpe est bien en place sur le tuyau, marquer les 10 découpes sur le tuyau à l'aide d'un marqueur permanent étanche à l'eau.

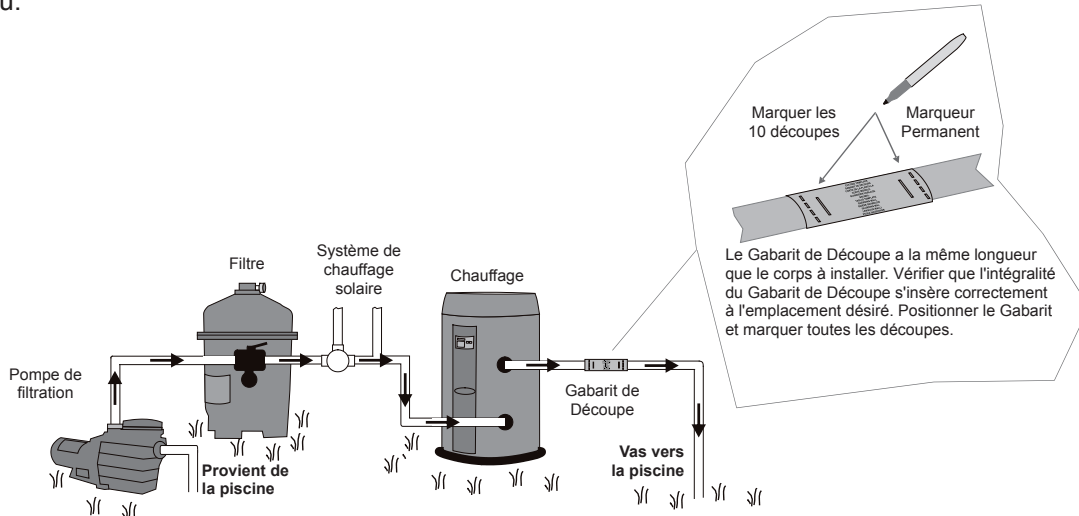

Retirer le Gabarit, découper le tuyau et installer les unions comme indiqué ci-dessous. Placer les unions de chaque côté du tuyau coupé (les filetages tournés vers l'intérieur). Vérifier que l'écrou, la bague de compression et la bague d'étanchéité sont positionnés sur le tuyau comme indiqué sur le dessin (N°1).

Vous pouvez aussi utiliser les unions à coller Ø50 mm (fournis) (N°2).

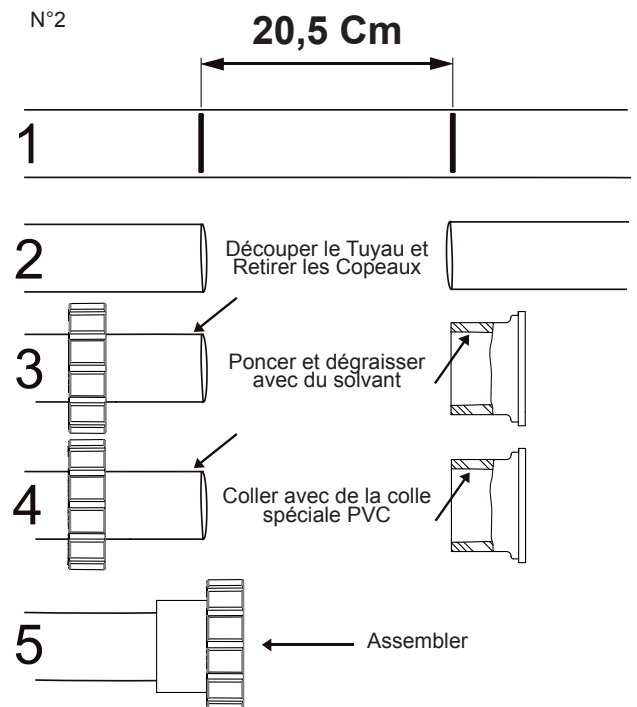
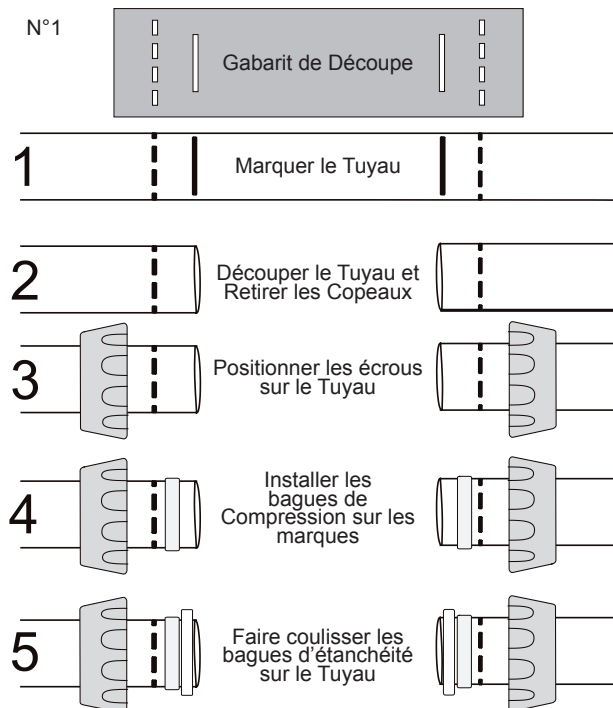

N'UTILISEZ QUE DES PIÈCES DÉTACHÉES D'ORIGINE HAYWARD

Placer le corps de manière à pouvoir insérer et sortir la Cellule sans difficultés. Fixer le corps sur le tuyau coupé en serrant les unions comme indiqué ci-dessous. Serrer les unions à la main jusqu'au blocage, puis utiliser la clé à sangle pour serrer d'un 1/4 de tour supplémentaire. Si les marques d'inspection sont visibles, le tuyau n'a pas été inséré suffisamment profondément dans le corps de la Cellule.

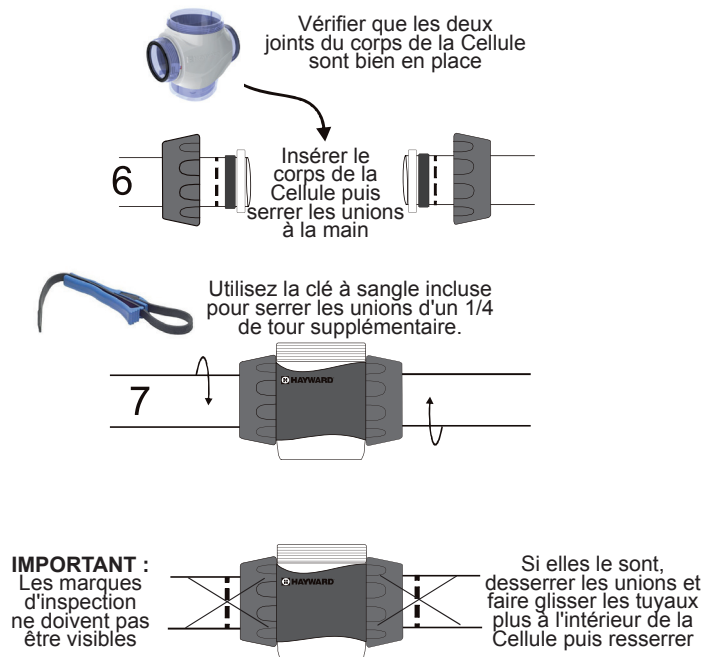

Retirer la mousse de protection de la Cellule. Vérifier que le Joint Torique est en place avant d'insérer la Cellule dans le corps de Cellule. Mettre un peu de graisse sur les connecteurs.

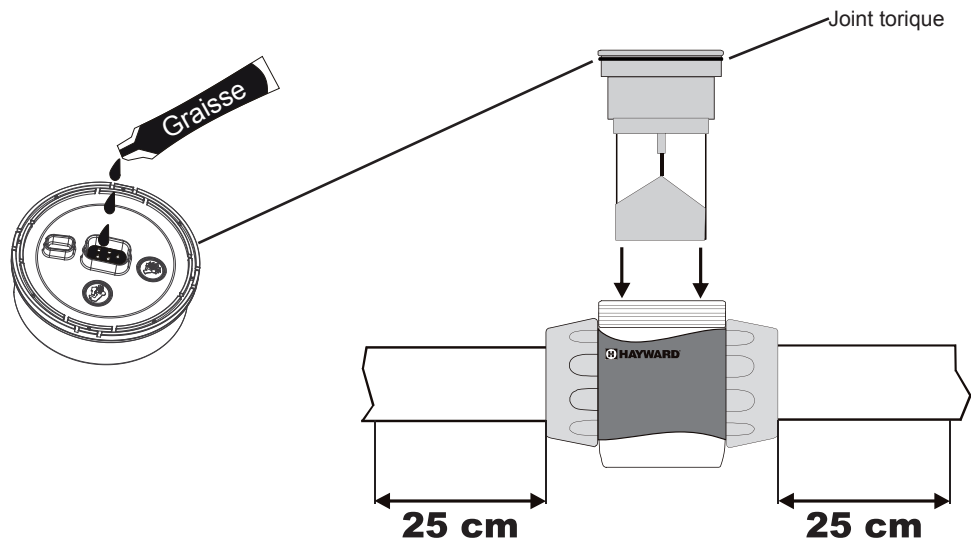

N'UTILISEZ QUE DES PIÈCES DÉTACHÉES D'ORIGINE HAYWARD

Installer et Fixer le connecteur de la cellule

Passer le connecteur de la cellule à travers l'écrou de serrage, comme montré ci-dessous. Brancher le connecteur sur la prise de la cellule et le fixer à l'aide de l'écrou de serrage. Mettre en marche la pompe de filtration pendant 5 minutes et vérifier l'absence de fuites.

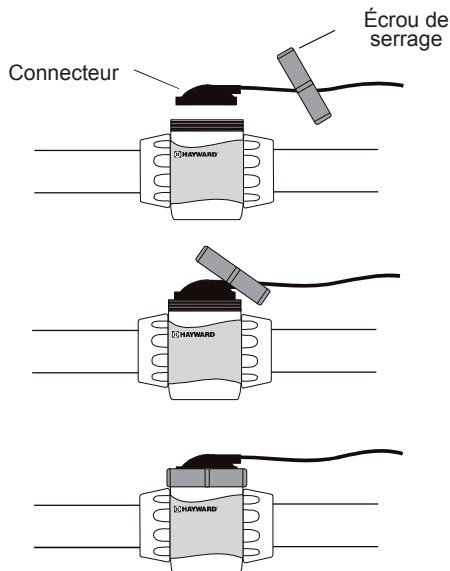



Procédure de calibration du détecteur de débit

IMPORTANT : Avant de poursuivre, l'eau de la piscine doit être équilibrée et le sel ajouté dans l'eau. Si ces opérations n'ont pas déjà été effectuées, voir le chapitre «Équilibre chimique de l'eau» du présent manuel, pour savoir comment équilibrer l'eau de votre piscine pour le fonctionnement du système Salt & Swim.

Au premier démarrage, ou lors de l'installation d'une nouvelle Cellule, le Salt & Swim exécute une procédure de calibration du détecteur de débit pour vérifier que le détecteur de débit de la Cellule est correctement initialisé. Ceci ne se produit qu'une seule fois lorsqu'on installe une nouvelle Cellule. Lorsque le détecteur de débit est initialisé, le Salt & Swim n'exécute à nouveau cette procédure que lorsque la Cellule est remplacée. La procédure d'étalonnage du détecteur de débit impose que l'utilisateur mette en marche et arrête la pompe plusieurs fois. Respecter les instructions suivantes :

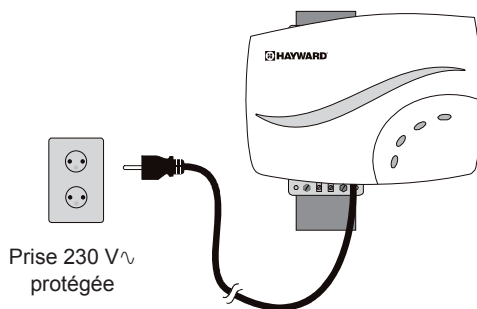
1. Arrêter la pompe de filtration.
2. Brancher le cordon d'alimentation du Salt & Swim dans une prise protégée. Bien respecter les législations Locales et Nationales.



Lors de sa première mise en marche, le Salt & Swim exécute un programme de diagnostic qui peut prendre jusqu'à 30 secondes. Pendant ce laps de temps, différentes LED s'allument et s'éteignent. Lorsque ce programme est terminé, le Salt & Swim fait clignoter le voyant  et allume le voyant . Ne pas éteindre le Salt & Swim pendant le restant de la procédure et aller à l'étape 3.

N'UTILISEZ QUE DES PIÈCES DÉTACHÉES D'ORIGINE HAYWARD

3. Mettre la pompe de filtration en marche. Vérifier que le débit maximum est atteint (qu'il n'y a pas d'air dans le système) et faire fonctionner la pompe pendant au moins 15 secondes.

4. Arrêter la pompe de filtration.

5. Le Salt & Swim devrait avoir le voyant  et le voyant  allumés. La procédure de calibration est alors terminée. Vous pouvez maintenant rallumer votre filtration et utiliser votre appareil normalement

Si le voyant  continue de clignoter lorsque la procédure est terminée, voir la section dépannage du présent manuel.

Équilibre chimique de l'eau

Le tableau ci-dessous récapitule les concentrations recommandées par Hayward. Les concentrations en sel et en stabilisant sont les seules exigences concernant le Salt & Swim. Il est important de maintenir ces concentrations, afin de prévenir la corrosion ou la dégradation des surfaces, et de profiter pleinement de votre piscine. Contrôlez votre eau régulièrement. Votre distributeur agréé Salt & Swim ou les vendeurs de piscines vous fournira(ront) les produits chimiques dont vous avez besoin, avec leur mode d'emploi, pour ajuster l'équilibre chimique de l'eau de votre piscine. Ne pas oublier d'indiquer au fournisseur que vous utilisez un électrolyseur Salt & Swim.

CHIMIE	CONCENTRATIONS RECOMMANDÉES
Sel	2,7 à 3,4 g/L
Chlore libre	1,0 à 3,0 ppm
pH	7,2 à 7,6
Acide cyanurique (Stabilisant)	20 à 30 ppm (25 ppm, de préférence) Ajouter du stabilisant uniquement si nécessaire
Alcalinité totale	80 à 120 ppm
Dureté de l'eau	200 à 300 ppm
Métaux	0 ppm
Indice de saturation	-0,2 à 0,2 (0, de préférence)

Indice de saturation

L'indice de saturation (Si) nous renseigne sur la teneur en calcium et l'alcalinité de l'eau ; c'est un indicateur de l'équilibre de l'eau. Votre eau est correctement équilibrée si le Si est 0 ± 2 . S'il est inférieur à -0,2, l'eau est corrosive et l'enduit des parois de la piscine risque d'être attaqué. Si le Si est supérieur à +0,2, des taches peuvent apparaître. Utiliser le tableau ci-dessous pour déterminer l'indice de saturation

$$Si = pH + Ti + Ci + Ai - 12,1$$

°C	°F	Ti	Calcium Faisceau	Ci	Total Alcalinité	Ai
12	53	0,3	75	1,5	75	1,9
16	60	0,4	100	1,6	100	2,0
19	66	0,5	125	1,7	125	2,1
24	76	0,6	150	1,8	150	2,2
29	84	0,7	200	1,9	200	2,3
34	94	0,8	250	2,0	250	2,4
39	100	0,9	300	2,1	300	2,5
			400	2,2	400	2,6
			600	2,4	600	2,8
			800	2,5	800	2,9

Utilisation : Mesurer le pH de l'eau de la piscine, la température, la dureté de l'eau et l'alcalinité totale. Utiliser le tableau ci-dessus pour déterminer Ti, Ci et Ai dans la formule précédente. Si Si est égal à 0,2 ou plus, des taches peuvent apparaître. Si Si est égal à -0,2 ou moins, une corrosion ou une détérioration peut apparaître.

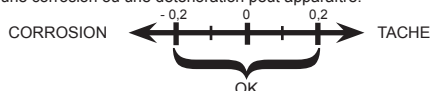

N'UTILISEZ QUE DES PIÈCES DÉTACHÉES D'ORIGINE HAYWARD

Concentration en sel

Utiliser le tableau de la page 11 pour déterminer la quantité de sel (en kg) nécessaire pour obtenir les concentrations recommandées. Utiliser les formules ci-dessous, si vous ne connaissez pas le volume de votre piscine.

	M³ (dimensions de la piscine, en m)
Rectangulaire	Longueur x largeur x Profondeur moyenne
Ronde	Diamètre x Diamètre x Profondeur moyenne x 0,785
Ovale	Longueur x largeur x Profondeur moyenne x 0,893

La concentration idéale de sel se situe entre 2,7 et 3,4 g/L, 3,2 g/L étant la valeur optimale. Si le niveau est bas, déterminer le volume (M³) de la piscine et ajouter du sel conformément au tableau de la page 11. Un niveau de sel bas réduit l'efficacité du Salt & Swim et entraîne une réduction de la production de chlore. Une concentration en sel élevée peut entraîner une panne du système Salt & Swim, et donner un goût salé à l'eau de votre piscine (généralement, entre 3,5 et 4,0 g/L). Le sel de votre piscine étant ré-généré en permanence, la perte de sel en cours de saison est donc minimale. Cette perte résulte principalement de l'addition d'eau nécessitée par les éclaboussures, un contre-lavage, ou une vidange (en raison de la pluie). Il n'y a pas de perte de sel par évaporation

Type de sel à utiliser

N'utiliser que du chlorure de sodium (NaCl) dont la pureté est supérieure à 99%. N'employer que du sel pour électrolyseur, habituellement disponible en sacs de 25 kg. Ne pas utiliser de sel alimentaire, de sel contenant du prussiate jaune de sodium, de sel contenant des additifs anti-agglomérants, ni de sel iodé.

Comment ajouter ou enlever du sel

Pour les nouvelles piscines, laisser l'enduit durcir 10 à 14 jours avant d'ajouter le sel. Mettre la pompe de filtration en marche, puis ajouter le sel directement dans la piscine. Brasser l'eau pour accélérer le processus de dissolution. Ne pas laisser le sel s'accumuler au fond de la piscine. Faire fonctionner la pompe de filtration pendant 24 heures, en ouvrant au maximum la vanne de la bonde de fond (utiliser un aspirateur de piscine si votre bassin n'est pas équipé d'une bonde de fond) pour permettre au sel de se dissoudre uniformément dans la piscine.

La seule manière d'abaisser la concentration en sel est de vider partiellement la piscine et de la remplir d'eau douce.

Lors de la vérification de la concentration en sel, toujours contrôler le stabilisant (acide cyanurique). Les concentrations correspondantes tendent à diminuer ensemble. Se reporter au tableau de la page 11 pour déterminer la quantité de stabilisant à ajouter pour porter la concentration à 25 ppm. Ajouter du stabilisant uniquement si nécessaire

Quantité de sel (Kg) nécessaire pour 3,2 g/l

Concentration actuelle en sel g/l	Volume d'eau dans la piscine en m3																
	30	37,5	45	52,5	60	67,5	75	82,5	90	97,5	105	112,5	120	127,5	135	142,5	150
0	97	121	145	170	194	218	242	267	291	315	339	364	388	412	436	460	484
0,2	91	114	136	159	182	205	227	250	273	295	318	341	363	385	408	430	453
0,4	85	106	127	148	170	191	212	233	255	276	297	318	339	360	382	403	424
0,6	79	98	118	138	158	177	197	217	236	256	276	297	317	337	358	378	398
0,8	73	91	109	127	145	164	182	200	218	236	255	273	291	310	328	346	364
1	67	83	100	117	133	150	167	183	200	217	233	250	267	283	300	317	333
1,2	61	76	91	106	121	136	152	167	182	197	212	227	243	258	274	289	304
1,4	55	68	82	95	109	123	136	150	164	177	191	205	218	232	246	259	263
1,6	48	61	73	85	97	109	121	133	145	158	170	182	195	207	219	231	243
1,8	42	53	64	74	85	95	106	117	127	138	148	159	169	180	190	201	211
2	36	45	55	64	73	82	91	100	109	118	127	136	145	154	163	172	181
2,2	30	38	45	53	61	68	76	83	91	98	106	114	121	129	137	144	152
2,4	24	30	36	42	48	55	61	67	73	79	85	91	98	104	110	117	123
2,6	18	23	27	32	36	41	45	50	55	59	64	68	73	77	81	86	90
2,8	12	15	18	21	24	27	30	33	36	39	42	45	48	51	54	57	60
3	6	8	9	11	12	14	15	17	18	20	21	23	24	26	27	29	30
3,2	Idéale	Idéale	Idéale	Idéale	Idéale	Idéale	Idéale	Idéale	Idéale	Idéale	Idéale	Idéale	Idéale	Idéale	Idéale	Idéale	Idéale
3,4	OK	OK	OK	OK	OK	OK	OK	OK	OK	OK	OK	OK	OK	OK	OK	OK	OK
3,6 & +	Diluée	Diluée	Diluée	Diluée	Diluée	Diluée	Diluée	Diluée	Diluée	Diluée	Diluée	Diluée	Diluée	Diluée	Diluée	Diluée	Diluée

Quantité de stabilisant (ACIDE CYANURIQUE en Kg) nécessaire pour 25 PPM

Concentration actuelle en stabilisant (ppm)	Volume d'eau dans la piscine en m3																
	30	37,5	45	52,5	60	67,5	75	82,5	90	97,5	105	112,5	120	127,5	135	142,5	150
0 ppm	0,75	0,94	1,13	1,34	1,53	1,69	1,91	2,09	2,28	2,47	2,66	2,84	3,03	3,22	3,41	3,59	3,75
10 ppm	0,45	0,56	0,68	0,81	0,92	1,01	1,14	1,26	1,37	1,48	1,59	1,71	1,82	1,93	2,04	2,16	2,25
20 ppm	0,15	0,19	0,23	0,27	0,31	0,34	0,38	0,42	0,46	0,49	0,53	0,57	0,61	0,64	0,68	0,72	0,75
25 ppm	0	0	0	0	0	0	0	0	0	0	0	0	0	0	0	0	0

N'UTILISEZ QUE DES PIÈCES DÉTACHÉES D'ORIGINE HAYWARD

Commandes

Les commandes et indicateurs principaux sont expliqués ci-dessous.

- CELLULE FAIBLE** : S'allume lorsque la durée de vie de la Cellule est proche de son terme.
- PROBLÈME DÉTECTÉ** : L'allumage de cette LED indique qu'un problème est survenu. Voir la section dépannage du présent manuel.
- ATTENTE** : S'allume lorsque l'appareil attend la mise en marche de la pompe de filtration ou lorsqu'il est entre deux cycles de fonctionnement.
- GÉNÉRATION DE CHLORE** : S'allume quand l'appareil génère du chlore.
- SUPER CHLORATION** : S'allume lorsque l'appareil effectue un chlore choc.

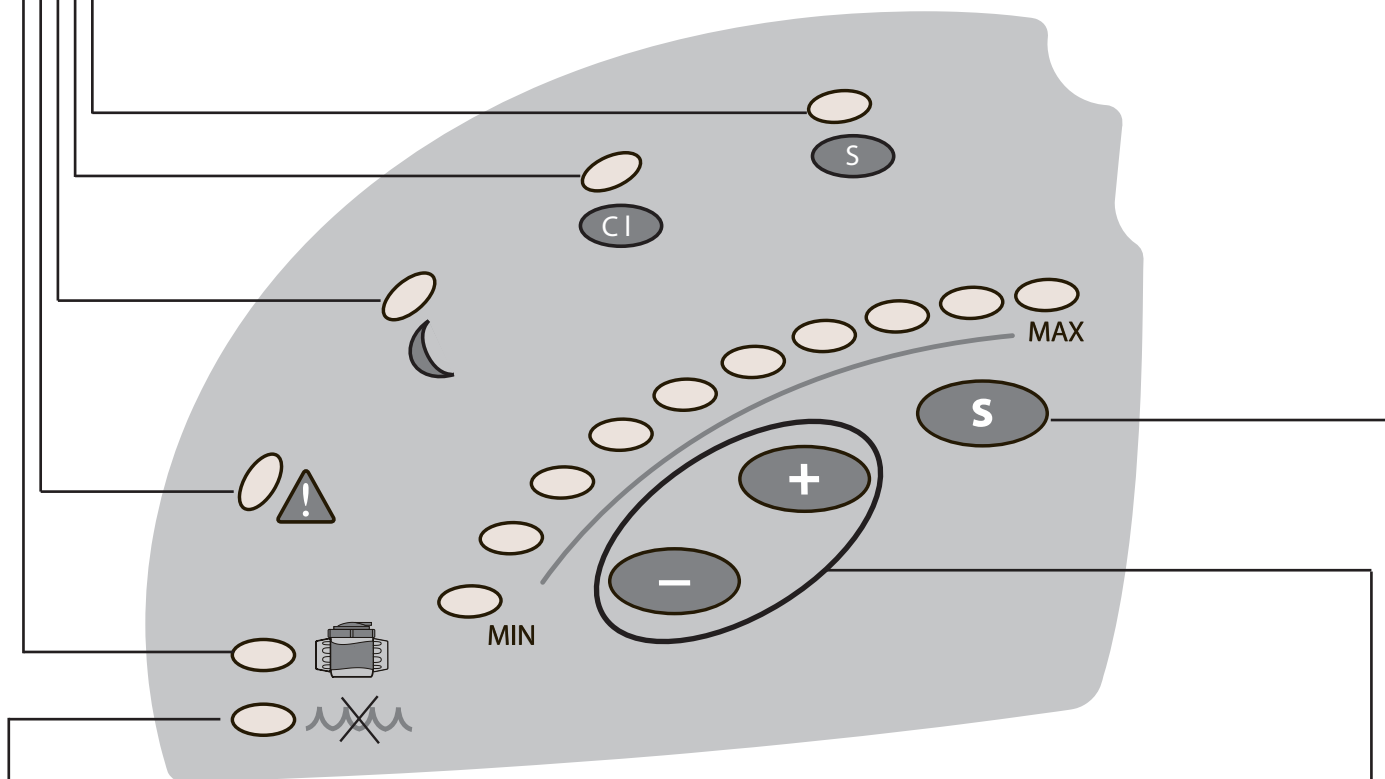

DÉBIT D'EAU INSUFFISANT : S'allume lorsqu'il n'y a aucun écoulement, ou si celui-ci est très faible, dans la cellule. La pompe de filtration peut aussi être dans son cycle normal d'arrêt. Si ce n'est pas le cas, voir la section dépannage dans le présent manuel. Clignote pendant la procédure de calibration du détecteur de débit.

PRODUCTION DE CHLORE JOURNALIÈRE : Appuyer sur (+) et (-) pour augmenter ou réduire la production de chlore. Les voyants LED de consignes de réglages indiquent le pourcentage de production de chlore pendant le temps consacré à la filtration.

SUPER CHLORATION : En cas de forte fréquentation du bassin, de précipitations abondantes, d'eau trouble, ou de toute autre condition nécessitant un traitement intensif, effectuer un chlore choc (S). Dans ce mode, la production de chlore est à son maximum pendant 24h de fonctionnement de la pompe. Par exemple, si votre pompe fonctionne 6 h par jour, l'appareil va fonctionner pendant 4 jours à pleine capacité. Pour annuler la super chloration, appuyer à nouveau sur la touche (S).

N'UTILISEZ QUE DES PIÈCES DÉTACHÉES D'ORIGINE HAYWARD

FUNCTIONNEMENT

Le Salt & Swim ne possède pas d'interrupteur Marche/Arrêt. L'appareil est conçu pour être branché en permanence sur une prise protégée. Le Salt & Swim ne doit pas être débranché sauf si les équipements de la piscine sont en cours d'entretien ou si la piscine doit être fermée (Hivernage).







Un programme de diagnostic s'exécute pendant environ 30 secondes lors du premier branchement du Salt & Swim sur le secteur. Pendant ce laps de temps, différentes LED s'allument. Cela est parfaitement normal et ne demande aucune action de l'utilisateur. Le Salt & Swim commence à fonctionner normalement quand le programme est terminé.

En supposant que l'équilibre chimique de l'eau se situe à l'intérieur des plages recommandées, vous pouvez contrôler trois paramètres qui influencent directement la quantité de chlore produite par le Salt & Swim :

1. La durée de fonctionnement quotidienne du système de filtration (en heures)
2. Le réglage de la production de chlore journalière
3. La quantité de sel dans la piscine

La minuterie de la pompe de filtration doit être réglée de telle manière que l'intégralité de l'eau de la piscine passe dans le filtre au moins une fois par jour. Pour les piscines nécessitant une plus grande teneur en chlore, la minuterie peut être réglée sur un cycle plus long afin de générer une quantité suffisante de chlore.

Réglage de la production de chlore journalière

Vous pouvez régler la quantité de chlore produite à l'aide des touches  et  sur l'appareil de Salt & Swim. Les voyants LED de consignes de réglages affichent le paramètre choisi. Appuyer sur  pour augmenter et sur  pour réduire le réglage utilisé. Chaque LED de consignes de réglages représente 6 minutes de génération de chlore sur 1 heure. Par exemple, si 5 LED sont allumées, le Salt & Swim générera du chlore pendant $5 \times 6 = 30$ minutes sur chaque heure de fonctionnement. Le voyant  s'allume pendant ce laps de temps. L'appareil reste inopérant pendant les 30 minutes restantes, puis le voyant  s'éteint et le voyant  s'allume.

Pour trouver le paramétrage optimum, lancer l'opération avec 5 LED de consignes de réglages allumées. Contrôler la concentration de chlore tous les deux ou trois jours et ajuster le réglage en conséquence. 2 ou 3 ajustements sont généralement nécessaires pour trouver le réglage optimal de votre piscine ; par la suite, l'électrolyseur n'exigera que des ajustements mineurs de temps à autre. Comme les piscines exigent plus de chlore par temps chaud, la plupart des utilisateurs jugent nécessaire d'augmenter la production en été, et de la réduire par temps froid. Le Salt & Swim réduit automatiquement à 12 minutes (20%) de production par heure (si le réglage était supérieur à 12 minutes) lorsque l'eau de la piscine est entre 10°C et 15°C. Ceci permet de protéger l'appareil et d'empêcher toute possibilité de surchloration. Le Salt & Swim s'arrête automatiquement lorsque la température de l'eau de la piscine tombe en dessous de 10 °C. Cela ne représente pas vraiment un problème car les bactéries et les algues ne prolifèrent plus à cette température. Vous pouvez passer outre cette sécurité en utilisant la fonction Super Chloration pendant une journée.

NOTE : Après avoir trouvé le réglage idéal pour la production de chlore journalière, il se peut que vous deviez augmenter ce paramètre lorsque la température de l'eau augmente de manière significative, lorsque la fréquentation du bassin est plus importante ou lorsque la cellule du Salt & Swim vieillit. Il peut être nécessaire d'abaisser le réglage lorsque la température de l'eau de la piscine diminue de manière significative, ou si la piscine reste non utilisée pendant un long moment.

Éviter la surchloration par temps froid: Vérifier périodiquement la concentration en chlore. Les piscines ont généralement besoin de moins de chlore pendant la saison froide ; vous pouvez abaisser la production de chlore journalière en conséquence.

Entretien du Système Salt & Swim

La Cellule du Salt & Swim utilise la même technologie électronique d'inversion de polarité que la Turbo Cell d'Hayward. Cette technologie permet à la cellule de fonctionner de manière optimum, dans la plupart des cas. Dans les endroits où l'eau est particulièrement dure (à forte teneur en minéraux) et dans les piscines où l'équilibre chimique de l'eau est gravement compromis, la cellule peut nécessiter un nettoyage périodique.

Nettoyage de la cellule Salt & Swim

Débrancher le Salt & Swim de la prise protégée avant de retirer la Cellule. Une fois retirée, examiner l'intérieur de la cellule pour déceler d'éventuels dépôts de calcaire (dépôts friables ou floconneux de couleur pâle) et de débris collés sur

N'UTILISEZ QUE DES PIÈCES DÉTACHÉES D'ORIGINE HAYWARD

les plaques. Si aucun dépôt n'est visible, remonter la cellule. Si vous voyez des dépôts, essayer de les enlever à l'aide d'un tuyau d'arrosage. Si cette méthode ne réussit pas, utiliser un outil en plastique ou en bois pour retirer les dépôts collés sur les plaques (ne pas employer d'outil métallique pour éviter d'endommager le revêtement de celles-ci). Une accumulation de dépôts sur la cellule indique une concentration exceptionnellement élevée de calcium dans l'eau de la piscine. Si vous ne remédiez pas à cette situation, il faudra nettoyer la cellule périodiquement. La meilleure façon d'éviter ce problème consiste à maintenir la composition chimique de l'eau dans les concentrations recommandées.

Détartrage à l'acide faible : A n'utiliser que dans les cas difficiles où le rinçage et le nettoyage ne permettent pas d'enlever la majorité des dépôts. Pour détartrer la cellule, débrancher le Salt & Swim de la prise protégée et débrancher le cordon d'alimentation de la cellule. Retirer la Cellule du corps en dévissant l'écrou de serrage et en tirant doucement sur la cellule pour la faire sortir du corps. Dans un récipient en plastique propre, mélanger une solution d'eau à de l'acide citrique ou phosphorique (détartrant pour cafetière). **TOUJOURS AJOUTER L'ACIDE A L'EAU - NE JAMAIS AJOUTER L'EAU A L'ACIDE**. Pour cette opération, veiller à porter des gants en caoutchouc et des lunettes de protection. Le niveau de la solution dans le récipient doit juste atteindre le haut de la cellule, de sorte que le compartiment électronique cylindrique **NE SOIT PAS** immergé. Laisser la cellule tremper quelques minutes, puis la rincer à l'aide d'un tuyau d'arrosage. Si des dépôts sont toujours visibles, tremper et rincer de nouveau. Remettre la cellule en place et l'examiner de temps à autre.

Hivernage

La cellule Salt & Swim risque d'être endommagée si l'eau gèle, tout comme les canalisations de la piscine. Dans les régions connaissant des hivers rigoureux (risque de gel), assurez-vous de vidanger l'eau de la pompe, du filtre, ainsi que des conduites d'alimentation et de retour, avant l'arrivée de l'hiver. Le Boîtier de Commande et le corps de la Cellule sont conçus pour résister aux intempéries hivernales et il n'est pas nécessaire de les démonter.

Déshivernage

NE PAS mettre en marche Le Salt & Swim sans avoir vérifié l'équilibre chimique de l'eau. Voir le chapitre «Équilibre chimique de l'eau» du présent manuel, pour savoir comment préparer l'eau de votre piscine au fonctionnement du système Salt & Swim.

DÉPANNAGE

Problèmes couramment rencontrés et Solutions proposées

Les différentes LED équipant le Salt & Swim indiquent l'état de fonctionnement et alertent l'utilisateur qu'un problème est survenu. Certaines indications peuvent nécessiter l'allumage de plusieurs LED simultanément. Pour vous aider à interpréter ces indications, Hayward a créé un outil interactif dans la Rubrique Services de notre site web www.hayward.fr. N'hésitez pas à utiliser cet outil ainsi que les informations ci-dessous pour identifier le problème qui vous préoccupe et le résoudre.

1. Causes possibles d'un taux de chlore libre résiduel faible ou nul

- Le paramètre de la production de chlore journalière est réglé trop bas.
- Faible teneur en stabilisant (Acide Cyanurique)
- La pompe de filtration fonctionne trop peu de temps (12 heures pour les piscines de taille moyenne, plus longtemps pour les piscines plus grandes)
- Le niveau de sel est trop bas (moins de 2,4 g/l)
- Le niveau de sel est trop élevé
- Une eau très chaude augmente la demande en chlore - Augmenter le % de production ou bien la durée de filtration.
- Une eau froide, à une température inférieure à 10 °C provoque l'arrêt du Salt & Swim
- Une eau froide entre 10 °C et 15 °C provoque une réduction de la production du Salt & Swim sans tenir compte du paramétrage de production de chlore journalier.
- Excès de tartre dans la Cellule.
- Niveau d'Azote élevé dans l'eau de la piscine (due aux nitrates).
- Traitement contre les algues récemment utilisé. Certains algicides ont recours au chlore à un taux très élevé et appauvrissent le chlore libre résiduel. Traiter l'eau de la piscine manuellement si cela est mentionné dans les instructions de l'algicide. Il peut se passer plusieurs jours avant que l'eau de la piscine revienne à la «normale» et que les tests de chlore donnent les mesures désirées de 1 - 3 ppm de chlore libre.

2. Aucune LED n'est allumée

Selon les conditions de fonctionnement, au moins une LED doit toujours être allumée lorsque le Salt & Swim est mis en marche. Si aucune LED n'est allumée, vérifier que le cordon d'alimentation est bien branché dans la prise et que le courant alimente celle-ci. Si le courant ne passe pas, il est nécessaire de redéfinir la protection.

3. Le voyant clignote

Le Salt & Swim s'est arrêté parce que la température de l'eau de la piscine est trop élevée (49 °C) ou trop basse (10 °C). Le système ne recommencera à fonctionner que lorsque la température de l'eau sera revenue à la normale.

Remarque : Ceci peut se produire quelquefois, si la température de l'eau est déjà élevée et si le chauffage est en marche. Si la cellule est installée trop près de la sortie d'un appareil de chauffage, la lecture de la température de l'eau peut être faussée.

4. Le voyant s'allume

Le Salt & Swim a détecté un débit insuffisant, voire aucun débit, et la production de chlore a été stoppé.

- Vérifier que la pompe de filtration fonctionne bien et qu'aucun tuyau de la piscine n'est bouché ou obstrué.
- Procéder à un contre-lavage du filtre de la piscine.
- Augmenter la vitesse de fonctionnement de la pompe à vitesse variable

Si le problème persiste, retirer la Cellule du corps et vérifier que le détecteur de débit est libre de fonctionner dans les deux sens. Voir le schéma ci-dessous.

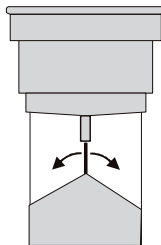

5. Le voyant s'allume

La durée de vie de la Cellule est proche de son terme. Elle doit être remplacée dès que possible.

6. Le voyant s'allume ET une LED de réglage de la production de chlore journalière clignote

Le Salt & Swim affiche une erreur en allumant la LED  et en faisant clignoter l'une des LED de réglage de la production de chlore journalière. Il y a dix LED de production de chlore journalière, et chacune indique une erreur différente. Ces LED portent une étiquette sur laquelle un numéro fait référence au diagramme ci-dessous. Visiter notre site web pour plus d'explication : <http://www.hayward.fr/fr/espace-services/diagnostic-salt-and-swim>.

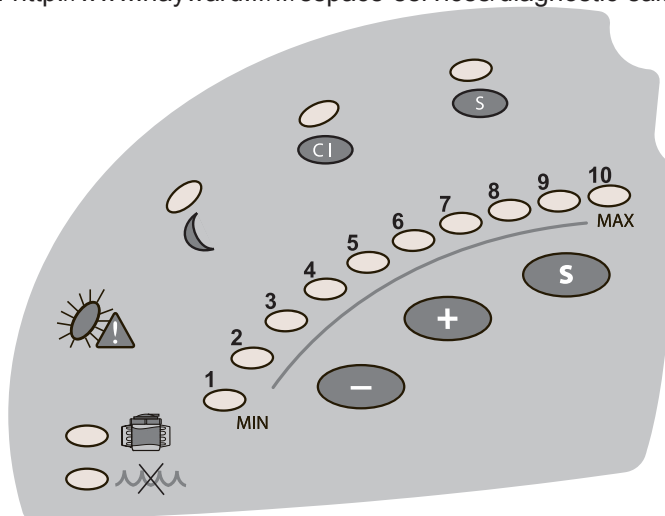

7. Le voyant s'allume ET LA LED MAX clignote

Erreur de communication avec la cellule. Vérifier que le connecteur de la cellule est correctement branché et que le câble de connexion au boîtier de commande n'est ni coupé ni endommagé.

8. Le voyant s'allume ET LA LED MIN clignote

- Le niveau de sel est peut-être trop bas. Ajuster la concentration de sel aux niveaux recommandés.
- Retirer la cellule et vérifier l'absence de calcaire. Si la Cellule est entartrée, suivre les instructions données au chapitre "Détartrage de la Cellule Salt & Swim".

9. Le voyant s'allume ET la LED 20 % clignote

Le niveau de sel est trop élevé. Tester le niveau de sel et faire l'ajustement conformément au niveau recommandé.

N'UTILISEZ QUE DES PIÈCES DÉTACHÉES D'ORIGINE HAYWARD

GARANTIE LIMITÉE

Les produits HAYWARD sont garantis contre tous défauts de fabrication ou de matières pendant **2 ans**, à compter de la date d'achat. Toute demande d'application de la garantie devra s'accompagner de la preuve d'achat, portant mention de la date. Nous vous conseillons donc de conserver votre facture.

Dans le cadre de sa garantie, HAYWARD choisira de réparer ou de remplacer les produits défectueux, sous condition d'avoir été utilisés selon les instructions du guide correspondant, de n'avoir subi aucune modification, et de ne comporter que des pièces et composants d'origine. La garantie ne couvre pas les dommages dus au gel et aux produits chimiques. Tous les autres coûts (transport, main-d'œuvre, etc.) sont exclus de la garantie.

HAYWARD ne pourra être tenue pour responsable des dommages directs ou indirects résultant d'une installation, d'un raccordement ou d'une utilisation incorrecte du produit.

Pour toute demande de bénéfice de la garantie et de réparation ou remplacement d'un article, contacter votre revendeur.

Le retour de l'équipement en usine ne sera accepté qu'avec notre accord préalable.

Les pièces d'usure ne sont pas couvertes par la garantie.

Pièces d'usure : joints et revêtement des plaques de la cellule

LIMITED WARRANTY

All HAYWARD products are covered for manufacturing defects or material defects for a warranty period of **2 years** as of date of purchases. Any warranty claim should be accompanied by evidence of purchase, indicating date of purchase. We would therefore advise you to keep your invoice.

The HAYWARD warranty is limited to repair or replacement, as chosen by HAYWARD, of the faulty products, provided that they have been subjected to normal use, in compliance with the guidelines given in their user guides, provided that the products have not been altered in any way, and provided that they have been used exclusively with HAYWARD parts and components. The warranty does not cover damage due to frost and to chemicals. Any other costs (transport, labour, etc.) are excluded from the warranty.

HAYWARD may not be held liable for any direct or indirect damage resulting from incorrect installation, incorrect connection, or incorrect operation of a product.

In order to claim on a warranty and in order to request repair or replacement of an article, please ask your dealer.

No equipment returned to our factory will be accepted without our prior written approval.

Wearing parts are not covered by the warranty.

Wear parts are : gasket and plate coating of cell

GARANTÍA LIMITADA

Todos los productos HAYWARD están cubiertos contra defectos de fabricación o del material por un periodo de garantía de **2 años** a partir de la fecha de la compra. Cualquier reclamación de garantía debe acompañarse de una prueba de compra, que indique la fecha de compra. Por consiguiente, le aconsejamos que conserve su factura.

La garantía HAYWARD está limitada a reparaciones o sustituciones, a juicio de HAYWARD, de los productos defectuosos, siempre que hayan sido sometidos a un uso normal, de acuerdo con las directrices ofrecidas en sus guías de usuario, y siempre que los productos no hayan sido alterados de ninguna forma, y que se hayan utilizado exclusivamente con piezas y componentes HAYWARD. La garantía no cubre averías debidas a congelaciones o productos químicos. Cualquier otro coste (transporte, mano de obra, etc.) está excluido de la garantía.

HAYWARD puede no asumir ninguna responsabilidad por cualquier avería directa o indirecta derivada de la instalación, conexión u operación incorrecta de un producto.

Para realizar una reclamación sobre la garantía y para solicitar la reparación o sustitución de un artículo, pregunte a su concesionario.

No se admitirá ninguna devolución de equipos a nuestra fábrica sin nuestra aprobación previa por escrito.

La piezas sometidas a desgaste no están cubiertas por la garantía.

Las piezas de desgaste son: las juntas y el revestimiento de las placas de la célula